

AUSBlick
DURCHBlick
WEITBlick

FENSTER & TÜREN

 **WK Fenster**

HOLZ /
HOLZ ALU





Der interne, hohe Qualitätsanspruch bildet die Basis unserer erfolgreichen Arbeit. Das spiegelt sich nicht nur im Einsatz modernster Technologien, strengsten Sicherheits- und Qualitätsvorschriften sowie den laufend optimierten Ablaufstrukturen wider, sondern auch im raschen Reagieren auf neue Bedürfnisse des Marktes. Gerade deshalb wird für uns die Auswahl ressourcenschonender und nachhaltiger Materialien immer notwendiger.

LEBEN WOHNEN WOHLFÜHLEN

HOLZ. VON DER NATUR FÜR DIE NATUR.

Hinter WKFenster stehen eine Reihe namhafter Industriepartner, die Ihnen als Lieferanten höchste Qualität und Sicherheit bieten. Persönliches Vertrauen, beste Qualität und das perfekte Ineinandergreifen der einzelnen Bauelemente sind die Voraussetzungen für die Langlebigkeit unserer Holz- und Holz/Alu-Fenster.

Der Werkstoff Holz eignet sich bestens dazu, um der Natur etwas zurückzugeben. Das natürliche Material schafft harmonische Wärme im eigenen Zuhause, isoliert sehr gut und überzeugt durch außergewöhnliche Stabilität und geringes Gewicht. Ob nun als reines Holzfenster oder in Kombination mit dem modernen und innovativen Werkstoff Aluminium – Holz sorgt für behagliche Momente im Eigenheim.

Gerade dieser spannende Materialmix vereint die Gemütlichkeit von Holz mit dem hohen Komfort und der einfachen Handhabung von Aluminium.

Lassen Sie sich inspirieren und finden Sie das passende Fenster und die richtige Türe für Ihre Wohlfühl-atmosphäre.



HOLZ

Die Natur in ihrer
individuellsten Form.

Holz ermöglicht es wie kein anderer Werkstoff, das ausgewählte Fenster bestens der bereits bestehenden Architektur und der Umgebung anzupassen. Ob dunkel, hell, hart, weich, mit oder ohne Maserung, glatt oder mit Poren – in den Varianten Fichte, Lärche, Meranti und Eiche sind persönlichen Wünschen und individuellen Vorstellungen nahezu keine Grenzen gesetzt.



Fichte



Lärche



Eiche



Meranti



EINZIGARTIGER STIL DURCH VEREDELUNGEN.
Holz bringt individuellen Geschmack elegant zur Geltung.
Diverse Holzarten und Lasuren eröffnen neue Welten.

AUF EINEN BLICK

- 3-fach-Verglasung mit einem Wärmedämmwert von $U_w = 0,83 \text{ W/m}^2\text{K}$ bei einem U_g von $0,6 \text{ W/m}^2\text{K}$
- Schalldämmung bis zu 45 dB sorgt für ein angenehmes, ruhiges Wohnen
- 78 mm Bautiefe
- Die Oberflächen sind optimal gegen Bewitterung geschützt
- Für ein zeitloses, klassisches Design sorgt die flächenversetzte Optik.
- Hochwertige Beschläge
- Glasleiste überfälzt
- Elastisches Glasdämpfungsband
- Ausgereiftes Dichtungssystem
- Regenschiene / Entwässerung
- Sicherheit: Einbruchhemmung RC1N, RC2N, RC2
- 4 Holzarten stehen zur Auswahl
- 2 Dichtungsebenen

HOLZ

EXKLUSIV 78



WÄRMEDÄMMUNG
U_w-WERT bis 0,83 W/m²K
U_f-WERT 0,6 W/m²K
3-fach Verglasung

EXKLUSIV 78





Fichte



Lärche



Eiche



Meranti



TRADITIONELLES MATERIAL UND MODERNE TECHNIK

Massive Holzfenster mit modernster Technik bieten sowohl beste bauphysikalische Eigenschaften als auch ein angenehmes Raumklima.

AUF EINEN BLICK

- 3-fach-Verglasung mit einem Wärmedämmwert von $U_w = 0,71 \text{ W/m}^2\text{K}$ bei einem U_g von $0,5 \text{ W/m}^2\text{K}$
- Schalldämmung bis zu 44 dB sorgt für ein angenehmes, ruhiges Wohnen
- 92 mm Bautiefe
- Die Oberflächen sind optimal gegen Bewitterung geschützt
- Für ein zeitloses, klassisches Design sorgt die flächenversetzte Optik
- Hochwertige Beschläge
- Glasleiste überfälzt
- Elastisches Glasdämpfungsband
- Ausgereiftes Dichtungssystem
- Regensiene / Entwässerung
- Sicherheit: Einbruchhemmung RC1N, RC2N, RC2
- 4 Holzarten stehen zur Auswahl
- Bis zu 3 Dichtungsebenen (Genial 92+)

GENIAL 92 | 92+



GENIAL 92

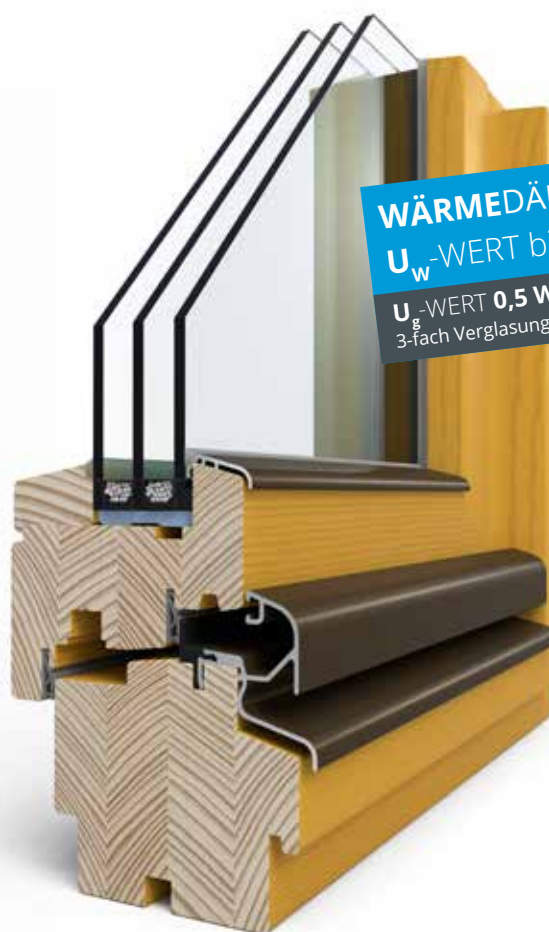

WÄRMEDÄMMUNG
U_w-WERT bis 0,71 W/m²K
U_g-WERT 0,5 W/m²K
3-fach Verglasung

GENIAL 92+



BAUART

- 1-, 2- und 3-flügelige Fenster
- 1- bis 6-teilige Fenster
- Schiebe- und Schiebetürelemente
- Schräg- und Dreieckfenster
bei Exklusiv 78 möglich

ROHSTOFFE

- imprägniertes Holz
- verleimte Fichte, Lärche oder
Meranti, Eiche
- pulverbeschichtete Regensiene
- Dichtungsprofile

BESCHLÄGE

- Dreh- und Drehkipp
- sperrbare Getriebe
- integrierte Fehlschaltsicherung
und Zuschlagsicherung
- Fenstertürausführung mit Schnapper
und Muschelgriff außen
- aufliegende Oberlichtöffner
- Parallel-Schiebe-Kipptüre
- Hebeschiebe-Türe bei Exklusiv 78
- Sicherheit: Einbruchhemmung
RC1N, RC2N, RC2
- Verdeckt liegende Beschläge möglich

TECHNIK SYSTEM

EXKLUSIV 78

WÄRMEDÄMMUNG

- $U_w = \text{bis } 0,83 \text{ W/m}^2\text{K}$
bei $U_g = 0,6 \text{ W/m}^2\text{K}$

SYSTEMBESCHREIBUNG

- Holzrahmen mit 3-facher Schichtverleimung
- Glasscheiben umlaufend silikoniert und mit transparentem Glasleistenfüller abgedichtet
- 2+3-fach Isolierverglasung
- 2 umlaufende Dichtungsebenen
- 78 mm Bautiefe
- 4 Holzarten, 11 Standardlasuren
- Wasserabtransport über thermisch getrennte Regenschiene
- aufgeklebte Sprossen mit Scheinsteg im Scheibenzwischenraum
- Glasstärken bis 44 mm möglich
- Montagevarianten: Maueranker oder Schraubenmontage

GENIAL 92 | GENIAL 92+

WÄRMEDÄMMUNG

- $U_w = \text{bis } 0,71 \text{ W/m}^2\text{K}$
bei $U_g = 0,5 \text{ W/m}^2\text{K}$

SYSTEMBESCHREIBUNG

- Holzrahmen mit 4-facher Schichtverleimung
- Glasscheiben umlaufend silikoniert und mit transparentem Glasleistenfüller abgedichtet
- 3-fach Isolierverglasung
- bis zu 3 umlaufende Dichtungsebenen (Genial 92+)
- 92 mm Bautiefe
- 4 Holzarten, 11 Standardlasuren
- Wasserabtransport über thermisch getrennte Regenschiene
- aufgeklebte Sprossen mit Scheinsteg im Scheibenzwischenraum
- Glasstärken bis 50 mm möglich
- Montagevarianten: Maueranker oder Schraubenmontage

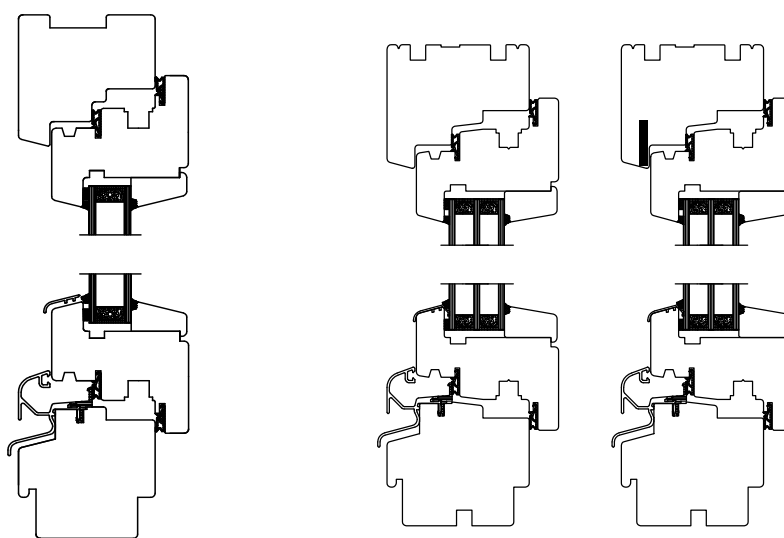

EXKLUSIV 78

GENIAL 92

GENIAL 92+



HOLZ ALU

Moderne
Designsymbiose.

Im Innenbereich passt sich das Holz bestens an die Einrichtung und den Stil Ihres Zuhauses an, im Außenbereich hingegen punktet unser beschichtetes Aluminium durch kinderleichte Pflege und anspruchslosigkeit.



INNOVATIV UND INDIVIDUELL ANGEPASST.
Holz/Alu-Fenster von WKFenster vereinen die gemütliche Wärme des Holzes mit der bewährten Widerstandsfähigkeit und Langlebigkeit von Aluminium.

AUF EINEN BLICK

- Mehrfache Schichtverleimung
- 3-fach-Verglasung mit einem Wärmedämmwert von $U_g = 0,6 \text{ W/m}^2\text{K}$ und $U_w = 0,83 \text{ W/m}^2\text{K}$
- Schalldämmung bis zu 44 dB sorgt für ein angenehm ruhiges Wohnen
- 86 mm Bautiefe
- 3 Dichtungsebenen
- Die Oberflächen sind optimal durch die Alu-Vorsatzschale geschützt
- Aluschale auf Distanz zum Holz beweglich befestigt
- Hochwertige Beschläge
- Glasleiste überfältzt

VISION 86

HOLZ ALU

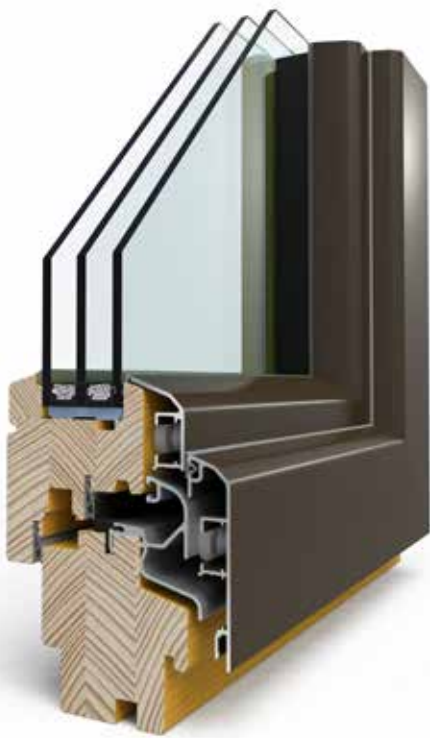
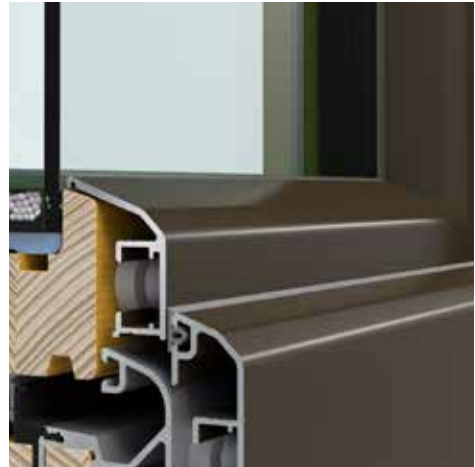

VISION K86

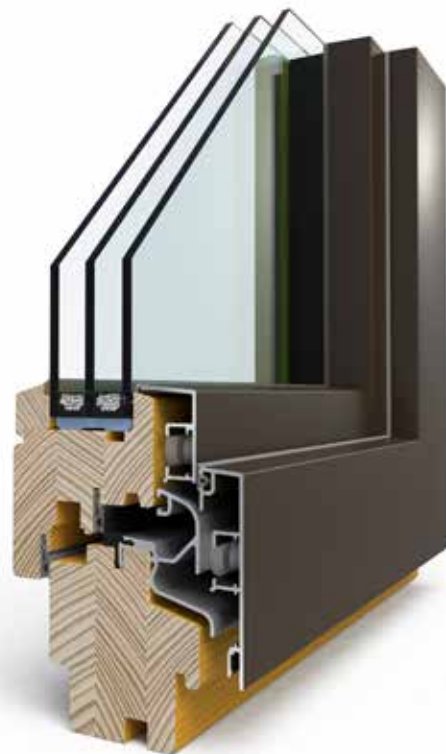

VISION G86

- Elastisches Glasdämpfungsband
- Ausgereiftes Dichtungssystem
- Regenschiene / Entwässerung
- Sicherheit: Einbruchhemmung RC1N, RC2N, RC2
- 4 Holzarten stehen zur Auswahl
- 2 Designs / Aluschalenausführungen

WÄRMEDÄMMUNG
U_w-WERT 0,83 W/m²K
U_f-WERT 0,6 W/m²K
3-fach Verglasung

WKFenster



ZUKUNFTSORIENTIERTES WOHNEN.

Das Holz/Alu-Fenster garantiert modernes und zukunftsorientiertes Wohnen. Massives Holz und schützendes Alu sorgen für beste Isolierung, Dämmung und Langlebigkeit.

AUF EINEN BLICK

- Mehrfache Schichtverleimung
- 3-fach-Verglasung mit einem Wärmedämmwert von $U_g = 0,5 \text{ W/m}^2\text{K}$ und $U_w = 0,74 \text{ W/m}^2\text{K}$
- Schalldämmung bis zu 45 dB sorgt für ein angenehmes, ruhiges Wohnen
- 96 mm Bautiefe
- 3 Dichtungsebenen
- Die Oberflächen sind optimal durch die Alu-Vorsatzschale geschützt
- Aluschale auf Distanz zum Holz beweglich befestigt
- Hochwertige Beschläge

ELINE 96

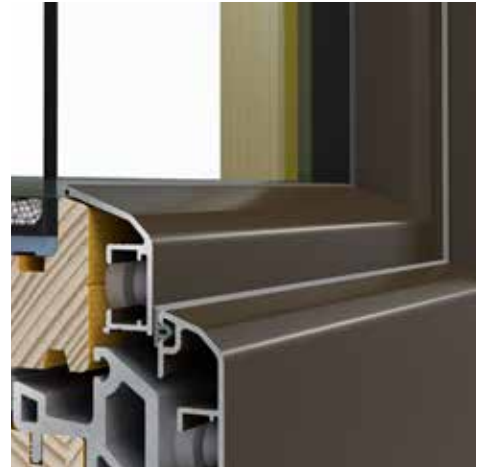

ELINE K96

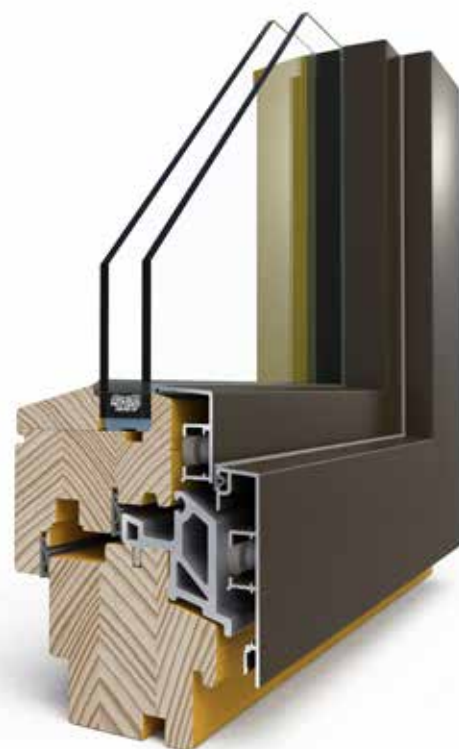

ELINE G96

- Glasleiste überfältzt
- Elastisches Glasdämpfungsband
- Ausgereiftes Dichtungssystem
- Regenschiene / Entwässerung
- Sicherheit: Einbruchhemmung RC1N, RC2N, RC2
- 4 Holzarten stehen zur Auswahl
- 2 Designs / Aluschalenausführungen

WÄRMEDÄMMUNG
 U_w -WERT **0,74 W/m²K**
 U_g -WERT **0,5 W/m²K**
 3-fach Verglasung



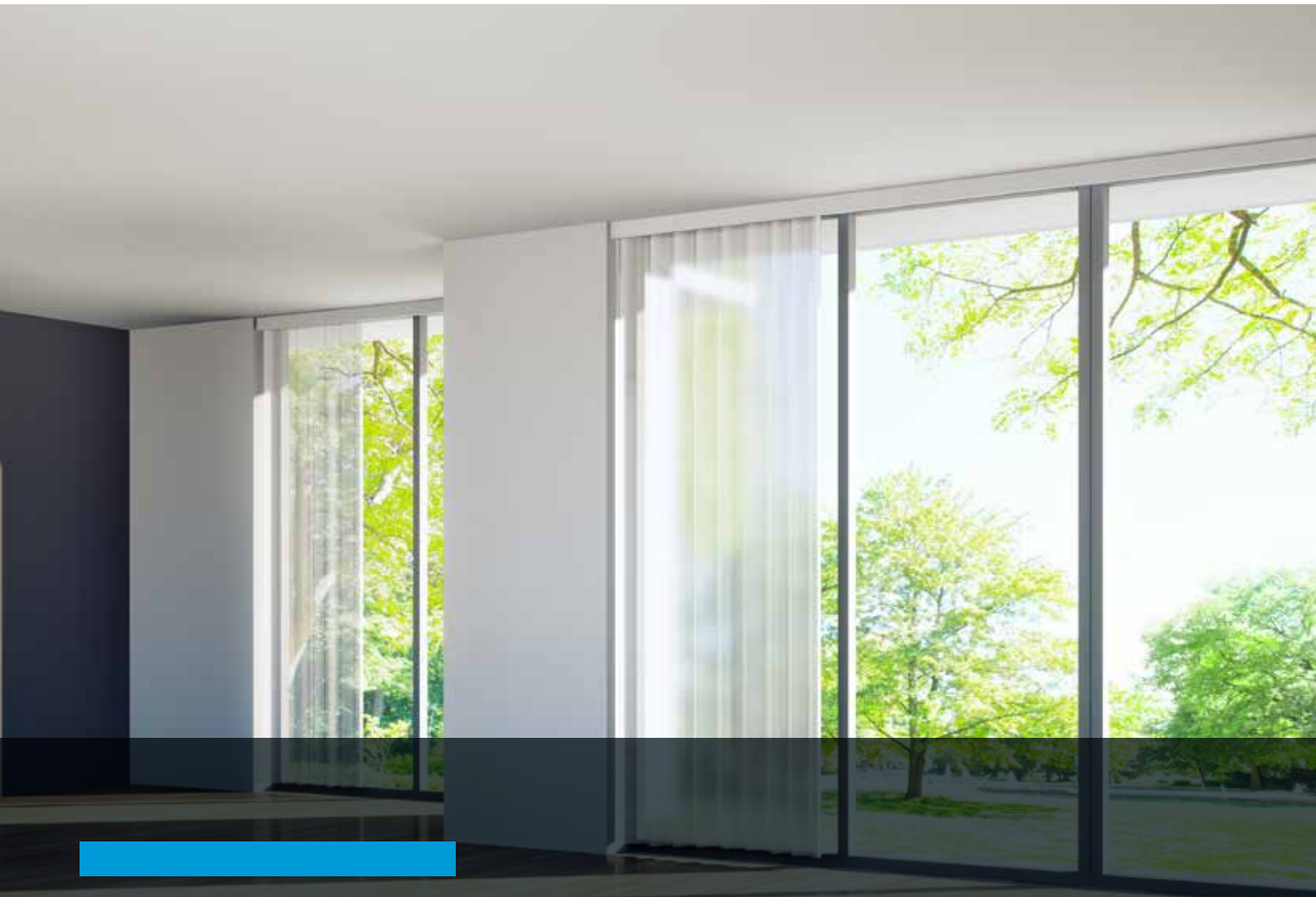

HOHE QUALITÄT

Hochwertige Materialien sowie moderne Technologien schaffen eine besondere Wohlfühlatmosphäre und sorgen für besten Wärme- und Schallschutz.

AUF EINEN BLICK

- Mehrfache Schichtverleimung
- 3-fach-Verglasung mit einem Wärmedämmwert von $U_g = 0,5 \text{ W/m}^2\text{K}$ und $U_w = 0,70 \text{ W/m}^2\text{K}$
- Schalldämmung bis zu 42 dB sorgt für ein angenehmes, ruhiges Wohnen
- 110 mm Bautiefe
- 3 Dichtungsebenen
- Die Oberflächen sind optimal durch die Alu-Vorsatzschale geschützt
- Aluschale auf Distanz zum Holz beweglich befestigt
- Hochwertige Beschläge

INTENSE 110

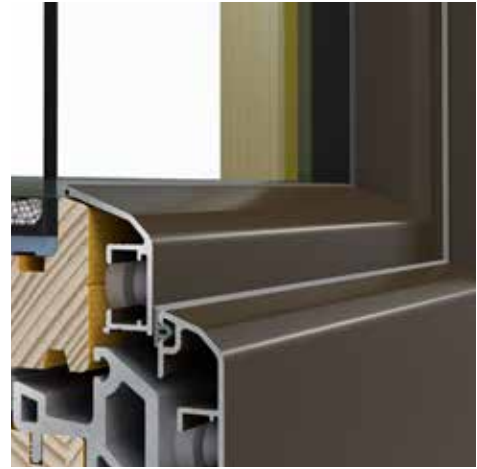

INTENSE K110



INTENSE G110

- Glasleiste überfäلت
- Elastisches Glasdämpfungsband
- Ausgereiftes Dichtungssystem
- Regenschiene / Entwässerung
- Sicherheit: Einbruchhemmung RC1N, RC2N, RC2
- 4 Holzarten stehen zur Auswahl
- 2 Designs / Aluschalenausführungen

WÄRMEDÄMMUNG
U_w-WERT 0,70 W/m²K
U_f-WERT 0,5 W/m²K
 3-fach Verglasung





BAUART

- 1-, 2- und 3-flügelige Fenster
- 1- bis 6-teilige Fenster
- Schiebe- und Schiebetürelemente
- Schräg- und Dreieckfenster
bei VISION-K86 und ELINE-K96

ROHSTOFFE

- 4 Holzarten stehen zur Auswahl
- pulverbeschichtete Aluminiumprofile
- Dichtungsprofile

BESCHLÄGE

- verdeckt liegende Beschläge
möglich bei ELINE-96 und
INTENSE-110
- Dreh- und Drehkippschlag
- sperrbare Getriebe
- integrierte Flügelheber,
Zuschlagsicherung und
Fehlbedienungssperre
- Fenstertürausführung mit Schnapper
und Muschelgriff außen
- aufliegende Oberlichtöffner
- Parallel-Schiebe-Kipptüre
- Hebeschiebe-Türe bei ELINE 96
- Sicherheit: Einbruchhemmung
RC1N, RC2N, RC2

TECHNIK SYSTEM

VISION 86

WÄRMEDÄMMUNG

- $U_w = \text{bis } 0,83 \text{ W/m}^2\text{K}$
bei $U_g = 0,6 \text{ W/m}^2\text{K}$

SYSTEMBESCHREIBUNG

- Holzrahmen mit 3 facher Schichtverleimung
- Glasscheiben umlaufend silikoniert und mit transparentem Glasleistenfüller abgedichtet
- 3-fach Isolierverglasung
- 3 umlaufende Dichtungsebenen
- 86 mm Bautiefe
- 4 Holzarten, 11 Standardlasuren
- Wasserabtransport verdeckt über die Regenschiene
- aufgeklebte Sprossen mit Scheinsteg im Scheibenzwischenraum

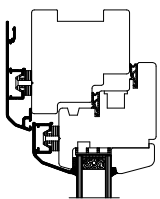

VISION K86

ELINE 96

WÄRMEDÄMMUNG

- $U_w = \text{bis } 0,74 \text{ W/m}^2\text{K}$
bei $U_g = 0,5 \text{ W/m}^2\text{K}$

SYSTEMBESCHREIBUNG

- Holzrahmen mit 3 facher Schichtverleimung
- Glasscheiben umlaufend silikoniert und mit transparentem Glasleistenfüller abgedichtet
- 3-fach Isolierverglasung
- 3 umlaufende Dichtungsebenen
- 96 mm Bautiefe
- 4 Holzarten, 11 Standardlasuren
- Wasserabtransport verdeckt über die Regenschiene
- aufgeklebte Sprossen mit Scheinsteg im Scheibenzwischenraum

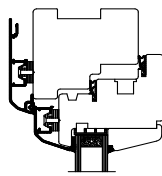

ELINE K96

INTENSE 110

WÄRMEDÄMMUNG

- $U_w = \text{bis } 0,70 \text{ W/m}^2\text{K}$
bei $U_g = 0,5 \text{ W/m}^2\text{K}$

SYSTEMBESCHREIBUNG

- Holzrahmen mit 4 facher Schichtverleimung
- Glasscheiben umlaufend silikoniert und mit transparentem Glasleistenfüller abgedichtet
- 3-fach Isolierverglasung
- 3 umlaufende Dichtungsebenen
- 110 mm Bautiefe
- 4 Holzarten, 11 Standardlasuren
- Wasserabtransport verdeckt über thermisch getrennte Regenschiene
- aufgeklebte Sprossen mit Scheinsteg im Scheibenzwischenraum

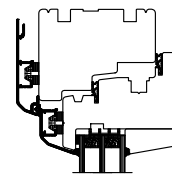

INTENSE K110



FLÄCHENBÜNDIGES DESIGN IN TRENDFARBEN.
Das innovative und flächenbündige Holz/Alu-Fenster entspricht ökologischen, sowie ästhetischen Ansprüchen. Im Innenbereich kann klassisches Massivholz genossen werden, wohingegen im Außenbereich geradliniges und pflegeleichtes Aluminium zum Einsatz kommt.

AUF EINEN BLICK

- 3-fach-Verglasung mit einem Wärmedämmwert von $U_g = 0,5 \text{ W/m}^2\text{K}$ und $U_w = 0,75 \text{ W/m}^2\text{K}$
- Schalldämmung bis zu 39 dB sorgt für ein angenehmes, ruhiges Wohnen
- 98 mm Bautiefe
- Die Oberflächen sind optimal gegen Bewitterung geschützt
- Für ein zeitloses, klassisches Design sorgt die flächenbündige Optik.
- Hochwertige, verdeckte Beschläge – bis 150 kg Flügelgewicht
- Elastisches Glasdämpfungsband
- Ausgereiftes Dichtungssystem
- Regenschiene / Entwässerung
- 4 Holzarten stehen zur Auswahl

FLAT F98

BAUART

- 1-, 2- und 3-flügelige Fenster
- 1- bis 6-teilige Fenster

BESCHLÄGE

- vollverdeckte Beschläge
- Dreh- und Drehkippschlag
- integrierte Flügelheber, Zuschlagsicherung und Fehlbedienungssperre
- Fenstertürausführung mit Schnapper und Muschelgriff außen

WÄRMEDÄMMUNG

- U_w = bis $0,75 \text{ W/m}^2\text{K}$ bei
- U_g = $0,5 \text{ W/m}^2\text{K}$

ROHSTOFFE

- verleimte Fichte, Lärche, Meranti, Eiche
- pulverbeschichtete Aluminiumprofile
- Dichtungsprofile

SYSTEMBESCHREIBUNG

- Holzrahmen mit 3 facher Schichtverleimung
- Glasscheiben umlaufend silikoniert und mit transparentem Glasleistenfüller abgedichtet
- 10 Standardfarben
- Außen: Aluminiumschale in RAL-Farben, Metallic- und Holzdekorfarben
- 3 umlaufende Dichtungsebenen
- 98 mm Bautiefe
- Wasserabtransport verdeckt
- 4 Glasstärken möglich (36, 40, 44, 48 mm)
- Fixe Glaswange innen beim Flügel

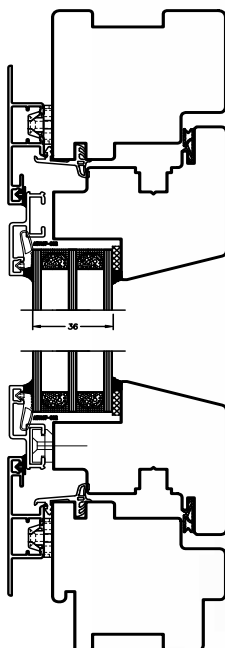

WÄRMEDÄMMUNG
 U_w -WERT $0,75 \text{ W/m}^2\text{K}$
 U_g -WERT $0,5 \text{ W/m}^2\text{K}$
 3-fach Verglasung

FLAT F98

WKFenster







AUSDRUCK UND CHARAKTER
Nutzen Sie die zahlreichen
Möglichkeiten in Form und Farbe
zur Umsetzung Ihrer ganz
persönlichen Gestaltungswünsche.



* Hochwetterfest bedeutet langfristige
Licht- und Wetterbeständigkeit

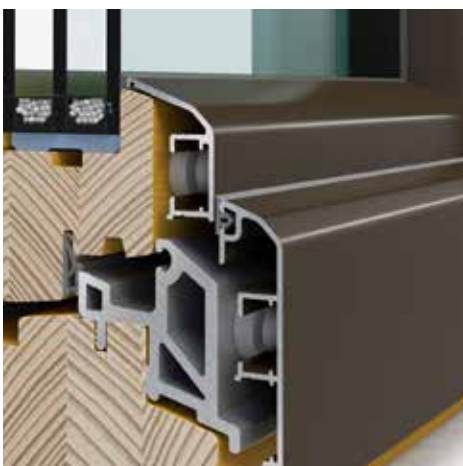

SONDERFARBEN

Eine Vielzahl an Gestaltungs-
möglichkeiten bietet das
WKFenster RAL-Farbprogramm
(Fassadenqualität).

ALU VORSATZSCHALE DESIGN

Fensterinnenseiten. Perfekt veredelt. Die fertig verarbeiteten Holzrahmen werden in einem speziellen Tauchverfahren imprägniert, dabei erhält das natürliche Holz die erste Farbpigmentierung und den ersten Langzeit-Holzschutz. Anschließend sorgt eine Zwischenimprägnierung für die optimale Haftung zwischen Tauchimprägnierung und Endbeschichtung. Zum Schluss wird eine Dickschichtlasur im elektrostatischen Verfahren aufgetragen. Durch die besondere Dampfdiffusionsfähigkeit der Lasur passt sich der Holzrahmen zukünftig bestens an die vorherrschende Luftfeuchtigkeit an.

HOLZ

Standardfarben Fichte, lasiert



Fichte 0/01 (nur für innen)



Fichte 1/01 (nur für innen)



Fichte 1/21



Fichte 2/11



Fichte 2/21



Fichte 2/41



Fichte 2/51



Fichte 5/61

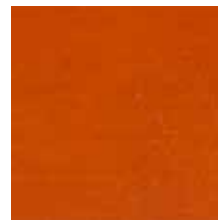

Fichte 4/51



Fichte 4/61

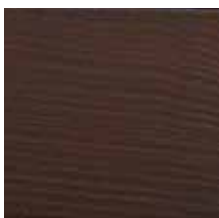

Fichte 4/81



Fichte 9016*



Fichte 6005*

* deckend beschichtet
gegen Aufpreis

HOLZDEKOR

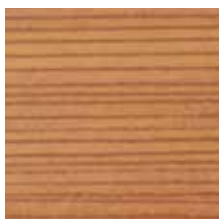

DMD1
Oregon

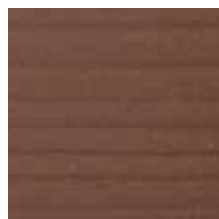

DMK2
Kirsch

METALLICDEKOR FARBEN

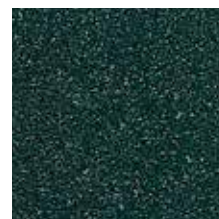

DM 01
dunkelgrün



DM 03
dunkelgrau

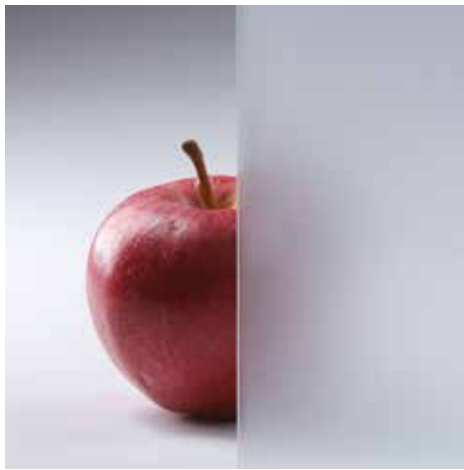

Satinato weiß



UADI weiß



Chinchilla weiß



Altdeutsch weiß



Masterpoint weiß



Ornament 504 weiß



Kathedral weiß

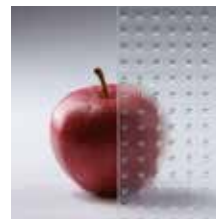

Mastercarre



Linea weiß



EINE GLASKLARE SACHE

WK Fenster Isoliergläser sind auch in unterschiedlichsten, reizvollen Strukturen und Farbnuancen erhältlich. Sie geben Sichtschutz und eröffnen eine große Palette an zusätzlichen, gestalterischen Möglichkeiten.

Griffbereit

Immer griffbereit liegen formschöne Griffe in verschiedenen Materialien, Ausführungen und Farben für Sie zur Auswahl bereit. Auf Wunsch auch mit Kindersicherung erhältlich.



silber



weiß



titan

FENSTER GLÄSER

HOHER STANDARD $U_g = 1,1 \text{ W/m}^2 \text{ K}$

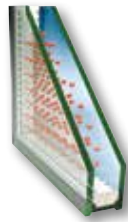

Das Standardglas, ein iplus E Glas mit Wärmefunktionsschicht, hochwertig und modernst mit alubedampften Glasfüllungen, garantiert Wärme- und Schallschutz. Die Innenscheibe trägt eine Beschichtung und der Scheibenzwischenraum ist mit Wärmeschutzgas gefüllt.

WÄRMESCHUTZGLÄSER BIS ZU $U_g = 0,5 \text{ W/m}^2 \text{ K}$

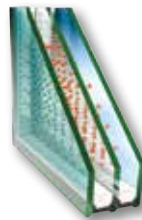

Das Isolierglas für extreme Anforderungen. Wie auch immer, die Kälte bleibt draußen. Mit der 3-fach-Verglasung erreicht das Spezialwärmeschutzglas einen hervorragenden Wert. Auf Wunsch auch mit „Thermix-Abstandhalter“ erhältlich.

SICHERHEITVERGLASUNGEN



Ausführung in ESG wie auch in VSG – Verbundsicherheitsglas. Das VSG besteht aus zwei oder mehr Glasscheiben, die durch eine Kunststoffschicht miteinander verbunden sind. Das schützt vor Durchbruch – freiwerdende Glassplitter – und damit vor ernsten Verletzungen.

HOLZ FENSTER

Verglasung

| System | U_f -Wert** [W/(m ² K)] | Ψ_g -Wert | U_g -Wert [W/(m ² K)] | U_w -Wert [W/(m ² K)] |
|--------------------|---|----------------|---------------------------------------|---------------------------------------|
| EXKLUSIV 78 | 1,03 | Superspacer | 1,1 | 1,15 |
| | | | 1,0 | 1,09 |
| | | | 0,7 | 0,89 |
| | | | 0,6 | 0,83 |
| GENIAL 92 | 0,87 | Superspacer | 0,7 | 0,83 |
| | | | 0,6 | 0,78 |
| | | | 0,5 | 0,71 |

HOLZ ALU FENSTER

Verglasung

| System | U_f -Wert** [W/(m ² K)] | Ψ_g -Wert | U_g -Wert [W/(m ² K)] | U_w -Wert [W/(m ² K)] |
|--------------------|---|----------------|---------------------------------------|---------------------------------------|
| VISION 86 | 1,03 | Superspacer | 1,1 | 1,15 |
| | | | 1,0 | 1,09 |
| | | | 0,7 | 0,89 |
| | | | 0,6 | 0,83 |
| ELINE 96 | 0,96 | Superspacer | 1,1 | 1,13 |
| | | | 1,0 | 1,06 |
| | | | 0,7 | 0,87 |
| | | | 0,6 | 0,80 |
| | | | 0,5 | 0,74 |
| INTENSE 110 | 0,86 | Superspacer | 0,7 | 0,83 |
| | | | 0,6 | 0,77 |
| | | | 0,5 | 0,70 |



WKFENSTER SONNENSCHUTZ SCHÜTZT SIE UND IHRE EINRICHTUNGSGEGENSTÄNDE VOR ZU INTENSIVER SONNENBESTRAHLUNG.

Zusätzlich reguliert er den Wärmehaushalt, spart Energie, ist einfach zu bedienen und äußerst pflegeleicht. WKFenster bietet für jede Anforderung den „richtigen“ Sonnenschutz (Rollläden, Raffstoren) in allen Formen, Farben und Größen.

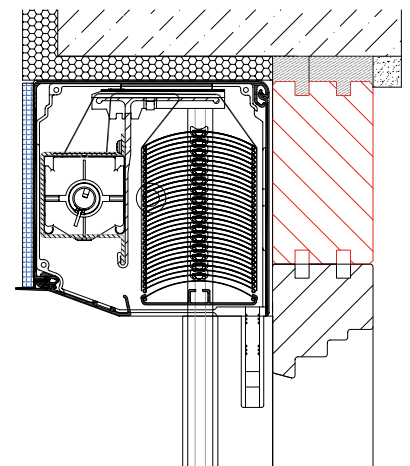
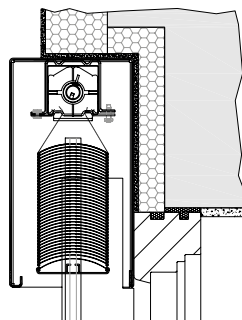

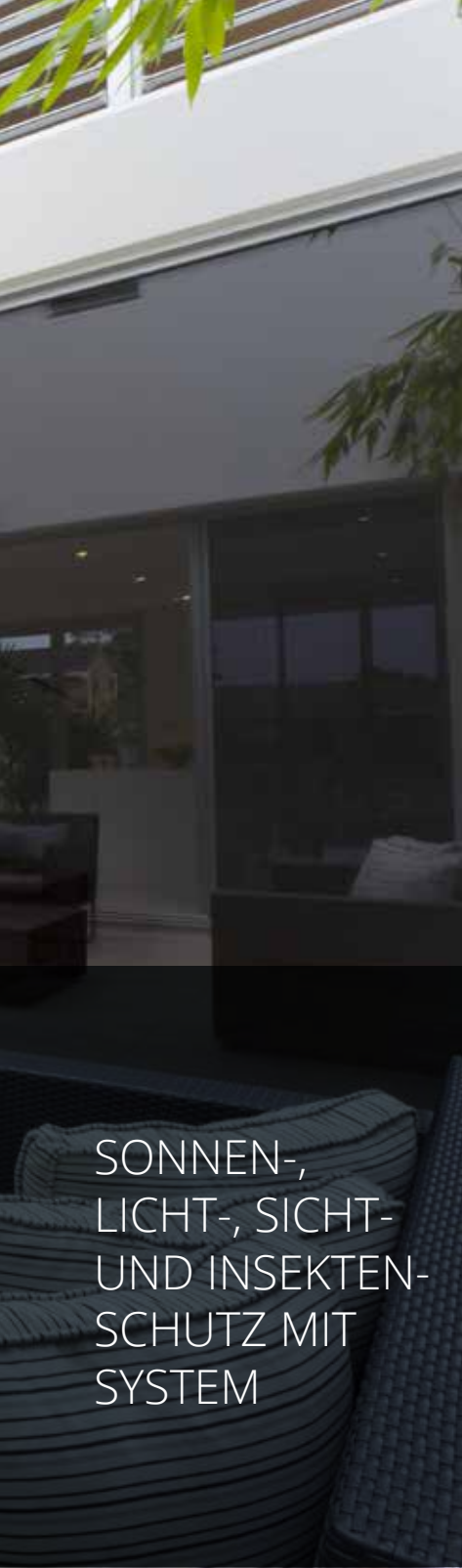

SONNEN-,
LICHT-, SICHT-
UND INSEKTEN-
SCHUTZ MIT
SYSTEM

FENSTER

SONNEN SCHUTZ

VORSATZ-ROLLLÄDEN

werden vorwiegend in der Sanierung eingesetzt und unterstreichen den Charakter der Fassaden.

ROLLADEN-BEHÄNGE

aus Kunststoff oder ausgeschäumten Alu-Lamellen sind in zahlreichen attraktiven Farben erhältlich. Bei nur leicht hochgezogenem Rollladen öffnen sich zwischen den Lamellen Belüftungsschlitze und die ausgeklügelte Technik (Gurt- oder Schnurzug, Kurbel oder Motor) ermöglicht eine einfache Bedienung.

RAFFSTOREN

geben guten Sicht- und Hitzeschutz und ermöglichen eine optimale Tageslichtsteuerung. Ob mit schöner Aluminiumblende (kantig, rund) oder zum Einputzen in die Fassade, Raffstoren sind wartungsfrei und in vielen attraktiven RAL-Farben erhältlich. Der Antrieb geschieht manuell, elektrisch auf Knopfdruck oder auf Wunsch sogar vollautomatisch steuer- und programmierbar.

INSEKTENSCHUTZ

von WK Fenster und unerwünschte Gäste bleiben draußen. Maßgeschneiderte Insektenschutzsysteme erhalten Sie in Kombination mit jeder Außenbeschattung. Sie haben die Wahl zwischen Insektenrollo, Spannrahmen, Drehrahmen oder Schieberahmen sowie zahlreichen Farben.

 **schlotterer**
Lenkt Licht und Schatten.



Vorsatz
rund



Vorsatz
eckig



Vorsatz mit Insektenschutz
+ Putzblende

 **WK Fenster**



Die Brandschutzelemente von WKFenster entsprechen den höchsten und aktuellsten Qualitätsansprüchen und unterliegen einer laufenden Produktionsüberwachung durch ein unabhängiges, externes Institut.

FUNKTIONSBESCHLÄGE

Alle Fenster sind standardmäßig mit Qualitätsbeschlägen von GU ausgerüstet. Beschläge in Edelstahloptik, lineare Einsenkung am Stulp geben dem Beschlag eine elegante und schlanke Linie.

EIN INTELLIGENTER PILZ

Die Pilzzapfenverriegelung an der Fensterunterseite ist serienmäßig und verhindert die beliebteste / häufigste aller Einbruchmethoden – das Aushebeln. Eine Innovation zum Ärger von Einbrechern.

LANGLEBIGKEIT

Einzigtages Dreh-Kipp-Getriebe mit fix montierter Fehlschaltsicherung – hebt den Flügel ohne großen Kraftaufwand in die optimale Position.



KIPPEN, ÖFFNEN, DREHEN, SCHLIESSEN ...
 ... sind der Alltag eines Fensters und erfordern beste Qualität, optimale Statik und einen exzellenten Bedienungskomfort der einzelnen Elemente. Neben dieser Funktionssicherheit bietet WKFenster mehrere einbruchhemmende Sicherheitsvarianten.

RC1N, RC2N

Alle 4 Fensterecken sind durch Pilzzapfen, Sicherheits-Schließstücke mit abschließbarem Fenstergriff samt Bohrschutz gesichert.

RC2

Rund um den Flügel hintergreifen Pilzzapfen die Sicherheits-Schließstücke am Rahmen. Mit abschließbarem Fenstergriff samt Bohrschutz.

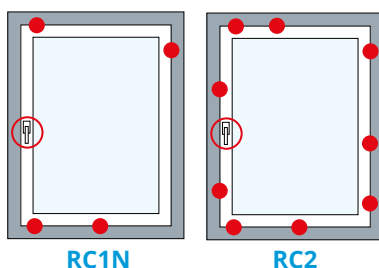

EINBRUCHHEMMUNG

Diese Angaben beziehen sich auf einflügelige Dreh-Kipp-Fenster. Detaillierte Informationen bezüglich weiterer Sicherheitsausführungen erhalten Sie beim Fachhändler.

Sicherheitsmerkmale:

RC1N entspricht DIN V ENV 1627ff. Sicherung aller Ecken. Aufbohrschutz am Getriebe und abschließbarer Fenstergriff. Glas mind. 6 mm
 RC2 entspricht DIN V ENV 1627ff. Ausführung wie RC1N. Sämtliche Schließpunkte sind als Sicherungsverriegelung ausgeführt. Zusätzlich mit Scheibe A3 nach DIN 52290 bzw. P4A nach EN 356

GARANTIERT ZUFRIEDEN

GEWÄHRLEISTUNG UND GARANTIE.

Der Verkäufer leistet Gewähr dafür, dass die jeweiligen Lieferungen und Leistungen ordnungsgemäß, vollständig und mängelfrei sowie von einwandfreier Qualität und Güte sind. Vom Auslieferungsdatum an gerechnet werden nachstehende Garantien bzw. Gewährleistungen unter Einhaltung der Garantie- und Wartungskriterien vereinbart.

5 Jahre Garantie

gegen Anlaufen zwischen den Scheiben bei Isoliergläsern. Für allgemeine, visuelle Prüfungen von Isolierglas aus Spiegelglas gilt die Richtlinie des Bundesinnungsverbandes des Glashandwerkers Hadamar oder ÖNORM 3738.

5 Jahre Garantie

bei PVD-beschichteten Haustürgriffen gegen Korrosion, wenn keine mechanischen Beschädigungen vorhanden sind.

3 Jahre Garantie

gegen Verfärbung und Rissbildung von Oberflächen elo-

xierter oder pulverbeschichteter Profile aus Aluminium. Mindestmaß ist der nach DIN 67530 ermittelte Glanzgrad, der mindestens 30 % des ursprünglichen Wertes beträgt. Ausgenommen von der dreijährigen Oberflächengarantie sind Korrosionen, die durch natürliche Umwelteinflüsse (Filiformkorrosion) entstehen.

3 Jahre Garantie

auf die Funktion des Fenster- bzw. Türbeschlags.

Garantien in Anlehnung an die Wartungsrichtlinien der ÖNORM B 5305.





HAUS TÜREN

Innovativ, langlebig
und perfekt gebaut.

Passend zu unserer hochwertigen
Fensterkollektion können wir auch moderne
und vor allen Dingen langlebige Holz und
Holz/Alu Türen für Ihr Eigenheim anbieten.



EINZIGARTIG, FÜR GENERATIONEN GEBAUT.
Innovative Technologie verbunden mit gewissenhaftem
Handwerk machen Ihre Türen für Generationen wertvoll
und schaffen Wärme- und Schallschutz.

**INDIVIDUELLE
GESTALTUNG MÖGLICH**



HOLZ & HOLZ/ALU

HAUS TÜREN

MEHR MODELLE
ZUR AUSWAHL



WK Fenster



MODELL GEHRUNG



Drücker/Drücker

Erhältlich in den Farben:

- PVD-Messing
- Edelstahl matt
- Silber eloxiert

MODELL FORTIS



Drücker/Rosettengarnitur

Erhältlich in den Farben:

- Edelstahl matt

MODELL VELA



Drücker/Rosettengarnitur

Erhältlich in den Farben:

- Edelstahl matt

MODELL E5012



Stoßgriff

Erhältlich in den Längen:

- 500 mm
- 1.000 mm
- 1.800 mm

Schräge Stützen

HOLZ & HOLZ/ALU

TÜRDRÜCKER GLÄSER

ORNAMENTGLÄSER

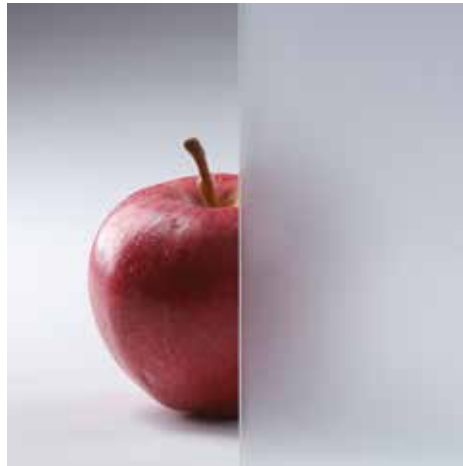

Satinato weiß



UADI weiß



Chinchilla weiß



Altdeutsch weiß



Masterpoint weiß



Ornament 504 weiß



Kathedral weiß

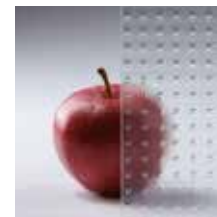

Mastercarre



Linea weiß

FÜR MEHR DURCHBLICK

Haustüren von WK Fenster sind auch mit reizvollen Gläsern in verschiedenen Strukturen erhältlich.



Trittschutzblech glatt



FACHHANDELSPARTNER

Aufgrund drucktechnischer Gegebenheiten können Farbabweichungen zwischen den Darstellungen und den Original-Produkten auftreten. Ziergläser lassen sich in Farbe und Struktur nicht immer in vollkommener Übereinstimmung mit den Originalen darstellen. Technische Änderungen sowie Druck- und Satzfehler vorbehalten.
Stand 02/2018, Version 01.